

CentronicPLUS

LC120 PLUS

de Montage- und Betriebsanleitung

Funkempfänger Unterputz für Beleuchtungsanlagen

Wichtige Informationen für:

- den Monteur / • die Elektrofachkraft / • den Benutzer

Bitte entsprechend weiterleiten!

Diese Originalanleitung ist vom Benutzer aufzubewahren.

4036 630 161 0b 08.06.2022

Becker-Antriebe GmbH
Friedrich-Ebert-Straße 2-4
35764 Sinn/Germany
www.becker-antriebe.com



BECKER

Inhaltsverzeichnis

Allgemeines.....	4
Lizenzinformationen zu OpenSource Software.....	5
Gewährleistung.....	5
Sicherheitshinweise	6
Bestimmungsgemäße Verwendung	7
Anzeigen- und Tastenerklärung.....	8
Funktionserklärung	9
Anschluss.....	10
Kompatible Centronic Sender	11
Betriebsmodusumschaltung	12
Betriebsmodus zurücksetzen	13
Inbetriebnahme mit einem CentronicPLUS Sender	14
Symbolerklärung	14
CentronicPLUS Sender einlernen.....	15
Auswahl des Empfängers für den Einstellmodus.....	18
Weiteren Sender der Installation hinzufügen	20
Einstellen der Treppenlichtzeit.....	21
Wiederherstellen der werksseitig eingestellten Treppenlichtzeit (3 Min.)	22
Inbetriebnahme mit einem Centronic Sender	23
Symbolerklärung	23
Centronic Sender einlernen.....	23
Sender löschen	26
Master überschreiben.....	27
Einstellen der Treppenlichtzeit.....	29
Wiederherstellen der werksseitig eingestellten Treppenlichtzeit (3 Min.)	29
Zusatzfunktionen mit CentronicPLUS / Centronic	30
Programmieren der Schaltzeiten	30
Löschen der Schaltzeiten mit einem CentronicPLUS Sender	31
Löschen der Schaltzeiten mit einem Centronic Sender	31
Aktivieren / Deaktivieren der Schaltzeiten mit einem CentronicPLUS Sen- der	32
Aktivieren / Deaktivieren der Schaltzeiten mit einem Centronic Sender	32
Funkprogrammierung auf Werkseinstellung zurücksetzen.....	33
Entsorgung	33
Technische Daten	34
Was tun wenn...?.....	35





Allgemeines

Der vom Werk ausgelieferte Funkempfänger wandelt Funksignale in Steuerungssignale um. Eine Beleuchtungsanlage kann mit dem Funkempfänger per Funk gesteuert werden. Der Funkempfänger kann mit allen Sendern des CentronicPLUS Steuerungsprogramms und diversen Sendern des Centronic Steuerungsprogramms angesteuert werden (siehe Kompatible Centronic Sender [► 11]).

Beachten Sie bitte bei der Installation sowie bei der Einstellung des Gerätes die vorliegende Montage- und Betriebsanleitung.

Erklärung Piktogramme

	VORSICHT	VORSICHT kennzeichnet eine Gefahr, die zu Verletzungen führen kann, wenn sie nicht vermieden wird.
	ACHTUNG	ACHTUNG kennzeichnet Maßnahmen zur Vermeidung von Sachschäden.
		Bezeichnet Anwendungstipps und andere nützliche Informationen.

Lizenzinformationen zu OpenSource Software

In diesem Gerät wird freie / OpenSource Software eingesetzt.

Die Lizenztexte sind dem Produkt in der Lizenz-Dokumentation beigelegt, welche an folgendem Symbol erkennbar ist:



Die Lizenztexte der jeweils eingesetzten lizenzierten Software können unter www.becker-antriebe.com/licenses heruntergeladen werden.

Schriftliches Angebot zum Erhalt der Lizenztexte:

Auf Wunsch wird Becker-Antriebe die Lizenztexte der jeweils eingesetzten lizenzierten Software zum Selbstkostenpreis, auf einem USB-Stick oder ähnlichen Datenträger, zur Verfügung stellen. Hierfür kontaktieren Sie bitte: licenses@becker-antriebe.com

Gewährleistung

Bauliche Veränderungen und unsachgemäße Installationen entgegen dieser Anleitung und unseren sonstigen Hinweisen können zu ernsthaften Verletzungen von Körper und Gesundheit der Benutzer, z. B. Quetschungen, führen, sodass bauliche Veränderungen nur nach Absprache mit uns und unserer Zustimmung erfolgen dürfen und unsere Hinweise, insbesondere in der vorliegenden Montage- und Betriebsanleitung, unbedingt zu beachten sind. Eine Weiterverarbeitung der Produkte entgegen deren bestimmungsgemäßen Verwendung ist nicht zulässig.

Endproduktehersteller und Installateur haben darauf zu achten, dass bei Verwendung unserer Produkte alle, insbesondere hinsichtlich Herstellung des Endproduktes, Installation und Kundenberatung, erforderlichen gesetzlichen und behördlichen Vorschriften, insbesondere die einschlägigen aktuellen EMV-Vorschriften, beachtet und eingehalten werden.

Sicherheitshinweise

Die folgenden Sicherheitshinweise und Warnungen dienen zur Abwendung von Gefahren sowie zur Vermeidung von Personen- und Sachschäden.

Allgemeine Hinweise

- Die Vorschriften der örtlichen Energieversorgungsunternehmen sowie die Bestimmungen für nasse und feuchte Räume nach VDE 100, sind beim Anschluss einzuhalten.
- Nur in trockenen Räumen verwenden.
- Verwenden Sie nur unveränderte Originalteile des Steuerungsherstellers.
- Beachten Sie Ihre landesspezifischen Bestimmungen.
- Halten Sie Kinder von Steuerungen fern.



VORSICHT

- **Verletzungsgefahr durch Stromschlag.**
- **Anschlüsse an 230 V Netz müssen durch eine Elektrofachkraft erfolgen.**
- **Schalten Sie vor der Montage die Anschlussleitung spannungsfrei.**
- **Für den Anschluss von Steuerleitungen dürfen nur Leitungstypen mit ausreichender Spannungsfestigkeit verwendet werden.**

Bestimmungsgemäße Verwendung

Der Funkempfänger in der vorliegenden Anleitung darf ausschließlich für die Ansteuerung von Beleuchtungsanlagen verwendet werden.

- Bitte beachten Sie, dass Funkanlagen nicht in Bereichen mit erhöhtem Störungsrisiko betrieben werden dürfen (z. B. Krankenhäuser, Flughäfen).
- Die Fernsteuerung ist nur für Geräte und Anlagen zulässig, bei denen eine Funktionsstörung im Sender oder Empfänger keine Gefahr für Personen, Tiere oder Sachen ergibt oder dieses Risiko durch andere Sicherheitseinrichtungen abgedeckt ist.
- Der Betreiber genießt keinerlei Schutz vor Störungen durch andere Fernmeldeanlagen und Einrichtungen (z. B. auch durch Funkanlagen, die ordnungsgemäß im gleichen Frequenzbereich betrieben werden).
- Funkempfänger nur mit vom Hersteller zugelassenen Geräten und Anlagen verbinden.



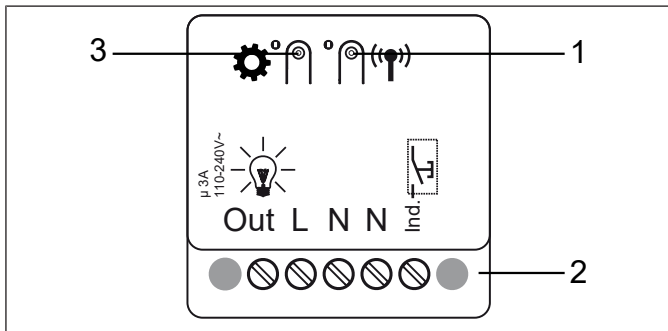

- **Achten Sie darauf, dass die Steuerung nicht im Bereich metallischer Flächen oder magnetischer Felder installiert und betrieben wird.**
- **Funkanlagen, die auf der gleichen Frequenz senden, können zur Störung des Empfangs führen.**
- **Es ist zu beachten, dass die Reichweite des Funksignals durch den Gesetzgeber und die baulichen Maßnahmen begrenzt ist.**

Anzeigen- und Tastenerklärung



1 Einertaste

2 Anschlussklemmen

3 Modus-Taste	Schaltaktor (Werkseinstellung)	 1x
	Impuls (1s)	 2x
	Treppenlicht	 3x

Funktionserklärung

Ausgang

Schließen Sie die Beleuchtungsanlage gemäß Anschlussplan an.

Individualeingang

Diese Anschlussklemme ist für einen zusätzlichen Taster (Schließer) oder Schalter bestimmt.

Die Beleuchtungsanlage wird in folgender Reihenfolge geschaltet: EIN-AUS-EIN-AUS.

Anschluss



VORSICHT

- Verletzungsgefahr durch Stromschlag.
- Anschluss nur durch eine Elektrofachkraft!
- Gerät bietet nur Handrückschutz keinen Berührungsschutz.
- Beachten Sie den Schaltstrom des Gerätes.

1. Schließen Sie das Gerät wie folgt an:

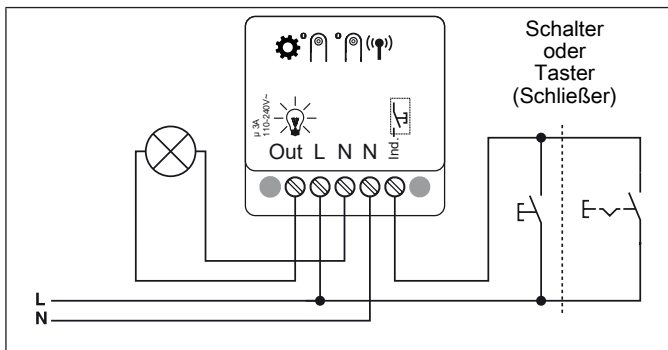

2. Beim Zuschalten der Spannung quittiert das Gerät durch kurzes Schalten des Out-Ausgangs.

3. Betriebsmodus einstellen gemäß Kapitel Betriebsmodusumschaltung [► 12].

4. Lernen Sie einen Sender in den Empfänger ein.

Kompatible Centronic Sender

Alle CentronicPlus Empfänger können mit Centronic Sendern, die entsprechend der Tabelle Centronic/CentronicPlus Kompatibilität unter

www.becker-antriebe.com/downloads

aufgelistet sind, betrieben werden. Aufgrund der Verknüpfung, zweier generell unterschiedlicher Funktechnologien, steht in dieser Kombination jedoch nicht die volle Leistungsfähigkeit des CentronicPlus Funksystems zur Verfügung. Bei der Verwendung von Centronic Sender mit CentronicPlus Empfänger kann unter Umständen eine reduzierte Reichweitenperformance auftreten. Ein Centronic Sender kann keine Rückmeldung vom CentronicPlus Empfänger verarbeiten. Die volle Leistungsfähigkeit von CentronicPlus wird erst in Verbindung mit CentronicPlus Sendern, -Empfängern und -Sensoren erreicht, da nur dann automatisch ein intelligentes, bidirektionales System erstellt wird.



Betriebsmodusumschaltung



Durch den Wechsel eines Betriebsmodus, werden eingelernte Sender und Installationsdaten gelöscht.



Durch kurzes Drücken der Mode-Taste am Funkempfänger wird der aktuelle Betriebsmodus durch oranges Blinken der danebenliegenden LED angezeigt. angezeigt.

- ▶ LED blinkt 1x:
Schaltaktor
- ▶ LED blinkt 2x:
Impuls (1s)
- ▶ LED blinkt 3x:
Treppenlicht



Halten Sie die Mode-Taste weiterhin gedrückt um zum nächsten Betriebsmodus zu wechseln. Durch einen weiteren, kurzen Druck auf die Mode-Taste wechseln Sie zur nächsten Betriebsart, usw. Ist der gewünschte Betriebsmodus ausgewählt, warten Sie einen kurzen Moment, bis die LED neben der Mode-Taste die Programmierung durch ein grünes Leuchten bestätigt.

Betriebsmodus zurücksetzen



Beim Zurücksetzen vom Betriebsmodus, werden Treppenlichtzeit, eingelernte Sender und Installationsdaten gelöscht.











Drücken Sie die Mode-Taste so lange, bis die danebenliegende LED beginnt rot zu blinken und anschließend grün zu leuchten. Sobald die LED grün leuchtet, lassen Sie die Taste los.

- Der Betriebsmodus ist zurückgesetzt und der Funkempfänger wechselt in die Lernbereitschaft.

Inbetriebnahme mit einem CentronicPLUS Sender

Symbolerklärung

Symbolerklärung	
	Auf / Einfahr-Taste (EIN)
	STOPP-Taste (AUS)
	Ab / Ausfahr-Taste (EIN)
	Einlerntaste (am Sender)
	Einlerntaste (am Funkempfänger)
	Mode-Taste (am Funkempfänger)
	LED Ring am Sender (Nur bei Verwendung eines CentronicPLUS Senders. Bei Verwendung eines Centronic Senders erfolgt keine Rückmeldung am Sender)
	Empfänger quittiert einmal oder mehrmals durch Schalten der Ausgänge sowie leuchten der Modus LED
Betriebsarten	
Normalbetrieb	Steuerung des ausgewählten Empfängers/ Kanals
Empfängerauswahl	Auswahl des gewünschten Empfängers und Kanalzuordnung
Einstellmodus	Inbetriebnahme und Verwaltung ausgewählter Empfänger

CentronicPLUS Sender einlernen



VORSICHT

- Verletzungsgefahr durch Stromschlag.
- Anschluss nur durch eine Elektrofachkraft!
- Gerät bietet nur Handruckschutz, keinen Berührungsschutz.

Lernbereitschaft herstellen



Stellen Sie sicher, dass der gewünschte Betriebsmodus ausgewählt ist.

Funkempfänger in Lernbereitschaft bringen durch Einschalten der Spannung

		<p>Schalten Sie die Spannung ein.</p> <ul style="list-style-type: none">▷ Die LED neben der Einlerntaste blinkt grün und nach 3 Minuten blinkt diese gelb.▷ Der Empfänger quittiert. <p>► Der Funkempfänger geht für 15 Minuten in Lernbereitschaft.</p>
--	--	---





Funkempfänger in Lernbereitschaft bringen mit der Einlerntaste







		<p>Drücken Sie kurz die Einlerntaste am Funkempfänger.</p> <ul style="list-style-type: none">▷ Die LED neben der Einlerntaste blinkt grün und nach 3 Minuten blinkt diese gelb. <p>► Der Funkempfänger geht für 15 Minuten in Lernbereitschaft.</p>
--	--	---



Bei fabrikneuer Ware, Geräten aus einer anderen Installation oder bei auf Werkseinstellung zurückgesetzten Produkten muss vorab eine Lernbereitschaft hergestellt werden (siehe Lernbereitschaft herstellen).







		<p>Gehen Sie mit dem Sender möglichst nahe an den einzulernenden Empfänger.</p>
<p>● 3s</p>	<p>💡 1x</p>  	<p>Drücken Sie die Einlern-taste innerhalb der Lern-bereitschaft für 3 Sekunden. Der Sender führt einen Suchvorgang durch und der LED Ring zeigt einen kontinuierlichen Farbwechsel an. Danach wechselt der Sender in die Empfängerauswahl und selektiert den Empfänger mit der besten Ver-bindungsqualität.</p> <p>▷ Der Empfänger quittiert.</p> <p>Falls nicht der gewünschte Empfänger quittiert, können Sie mit der ▲ / ▼ Taste zwischen den er-reichbaren Empfängern umschalten bis der ge-wünschte Empfänger quittiert. Durch Drücken der ▲ Taste für 3 Sekunden quittiert der Empfänger mit der besten Verbindungsqualität.</p> <p>▷ Der Sender zeigt den aktuellen Zuord-nungsstatus des Empfängers über den LED Ring an.</p>
<p>Zuordnungsstatus</p>		
<p>Gelbes Leuchten:</p>	<p>Der Empfänger ist noch nicht Teil der Installation oder befindet sich im Auslieferungszustand.</p>	
<p>Blaues Leuchten:</p>	<p>Der Empfänger ist dem ausgewählten Kanal nicht zugeordnet.</p>	
<p>Grünes Leuchten:</p>	<p>Der Empfänger ist dem ausgewählten Kanal zu-geordnet.</p>	
<p>Weißes Leuchten:</p>	<p>Centronic PLUS Sensor ausgewählt.</p>	
<p>Violettes Leuchten</p>	<p>Centronic PLUS Sender ausgewählt.</p>	
<p>Rotes Leuchten:</p>	<p>Kein Empfänger gefunden.</p>	
		<p>Wählen Sie am Mehrkanalhandsender, mit der Funktionstaste, den gewünschten Kanal aus.</p>

	 1x oder  2x 	<p>Durch Drücken der STOPP-Taste ändern Sie den Zuordnungsstatus des gewählten Empfängers. Ist der Empfänger noch nicht Teil der Installation wird dieser hinzugefügt und dem ausgewählten Kanal zugeordnet.</p> <ul style="list-style-type: none"> ▷ Der Empfänger quittiert die Kanalzuordnung durch einmalige Signalisierung, ein Aufheben der Kanalzuordnung durch zweimalige Signalisierung. ▷ Der Sender quittiert den neuen Zuordnungsstatus durch ein entsprechendes Leuchten. <p>▶ Der Empfänger ist nun Teil der Installation mit der gewünschten Kanalzuordnung.</p>
 3s		<p>Anschließend drücken Sie die Einlerntaste für 3 Sekunden um in den Normalbetrieb zu wechseln.</p> <p>▶ Der LED Ring erlischt.</p>

Auswahl des Empfängers für den Einstellmodus





		<p>Gehen Sie mit dem Sender möglichst nahe an den gewünschten Empfänger.</p>
<p>● 3s</p>	 	<p>Drücken Sie die Einlertaste für 3 Sekunden. Der Sender führt einen Suchvorgang durch und der LED Ring zeigt einen kontinuierlichen Farbwechsel an. Danach wechselt der Sender in die Empfängerauswahl und selektiert den Empfänger mit der besten Verbindungsqualität.</p> <ul style="list-style-type: none"> ▷ Der Empfänger quittiert. <p>Falls nicht der gewünschte Empfänger quittiert, können Sie mit der ▲ / ▼ Taste zwischen den erreichbaren Empfängern umschalten bis der gewünschte Empfänger quittiert. Durch Drücken der ▲ Taste für 3 Sekunden quittiert der Empfänger mit der besten Verbindungsqualität.</p> <ul style="list-style-type: none"> ▷ Der Sender zeigt den aktuellen Zuordnungsstatus des Empfängers über den LED Ring an.
<p>Zuordnungsstatus</p>		
<p>Gelbes Leuchten:</p>	<p>Der Empfänger ist noch nicht Teil der Installation oder befindet sich im Auslieferungszustand.</p>	
<p>Blaues Leuchten:</p>	<p>Der Empfänger ist dem ausgewählten Kanal nicht zugeordnet.</p>	
<p>Grünes Leuchten:</p>	<p>Der Empfänger ist dem ausgewählten Kanal zugeordnet.</p>	
<p>Weißes Leuchten:</p>	<p>Centronic PLUS Sensor ausgewählt.</p>	
<p>Violettes Leuchten</p>	<p>Centronic PLUS Sender ausgewählt.</p>	
<p>Rotes Leuchten:</p>	<p>Kein Empfänger gefunden.</p>	

	<div data-bbox="298 69 377 113" style="display: flex; align-items: center;">  1x </div> <div data-bbox="298 138 347 240" style="border: 1px solid black; border-radius: 10px; padding: 5px; margin-top: 5px;"> <div style="text-align: center;">    </div> </div>	<p>Drücken Sie kurz die Einlertaste um in den Einstellmodus zu wechseln.</p> <ul style="list-style-type: none"> ▷ Der Empfänger quittiert. ▷ Der LED Ring des Senders pulsiert langsam hellblau. ▶ Der Einstellmodus ist nun aktiv. <p>i Ein noch nicht der Installation hinzugefügter Empfänger (LED Ring leuchtet gelb) kann so nicht ausgewählt werden. Der Empfänger muss vorher der Installation hinzugefügt werden. Siehe Kapitel CentronicPLUS Sender einlernen.</p>
--	---	---

Weiteren Sender der Installation hinzufügen













Verfügt der neu einzulernende Sender bereits über Installationsdaten wird der Vorgang abgebrochen. Der Abbruch wird durch ein rotes Blitzen des LED Rings signalisiert. In diesem Fall muss der Sender auf die Werkseinstellung zurückgesetzt werden (siehe entsprechende Anleitung des Senders).

 3s	 	<p>Drücken Sie die Einlerntaste eines bereits eingelernten Senders für 3 Sekunden. Der Sender führt einen Suchvorgang durch und der LED Ring zeigt einen kontinuierlichen Farbwechsel an. Danach wechselt der Sender in die Empfängerauswahl und selektiert den Empfänger mit der besten Verbindungsqualität.</p> <p>▷ Der Empfänger quittiert.</p>
		<p>Halten Sie nun die Einlerntaste eines neuen Senders gedrückt.</p> <p>▷ Nach 5 Sekunden beginnen sich die LED Ringe beider Sender grün zu füllen.</p> <p>Halten Sie weiterhin die Einlerntaste gedrückt.</p> <p>▷ Nach erfolgreichem Hinzufügen des neuen Senders quittieren beide Sender durch ein grünes Blinken.</p> <p>► Der Sender ist erfolgreich hinzugefügt.</p> <p>i Mit der STOPP Taste des bereits eingelernten Senders oder durch Loslassen der Einlerntaste kann der Einlernvorgang jederzeit abgebrochen werden.</p>





Einstellen der Treppenlichtzeit



Der Betriebsmodus Treppenlicht muss eingestellt sein. Als Treppenlichtzeit können Zeiten zwischen 1 Sekunde und 10 Minuten eingestellt werden.

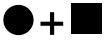





		<p>Wählen Sie den gewünschten Empfänger gemäß Kapitel Auswahl des Empfängers für den Einstellmodus [► 18].</p>
	 1x 	<p>Drücken Sie nun zuerst die Einlerntaste und innerhalb 1 Sekunde zusätzlich die ▲ Taste und halten Sie die beiden Tasten für 3 Sekunden gedrückt.</p> <ul style="list-style-type: none"> ▶ Der Empfänger quittiert. ▶ Der Sender quittiert durch ein grünes Leuchten im oberen Drittel des LED Rings.
		<p>Halten Sie die ▼ Taste für die gewünschte Einschaltzeit gedrückt.</p>
	 1x 	<p>Drücken Sie nun zuerst die Einlerntaste und innerhalb 1 Sekunde zusätzlich die ▼ Taste und halten Sie die beiden Tasten für 3 Sekunden gedrückt.</p> <ul style="list-style-type: none"> ▶ Der Empfänger quittiert. ▶ Der Sender quittiert durch ein grünes Leuchten im unteren Drittel des LED Rings. <p>▶ Die Treppenlichtzeit ist eingestellt.</p>
 3s		<p>Anschließend drücken Sie die Einlerntaste für 3 Sekunden um in den Normalbetrieb zu wechseln.</p> <p>▶ Der LED Ring erlischt.</p>

Wiederherstellen der werkseitig eingestellten Treppenlichtzeit (3 Min.)

		Wählen Sie den gewünschten Empfänger gemäß Kapitel Auswahl des Empfängers für den Einstellmodus [▶ 18].
 10s	 	Drücken Sie nun zuerst die Einlerntaste und innerhalb 1 Sekunde zusätzlich die STOPP-Taste und halten Sie die beiden Tasten für 10 Sekunden gedrückt. <ul style="list-style-type: none">▷ Der Empfänger quittiert.▷ Der Sender quittiert durch ein rotes Pulsieren des LED Rings.▶ Die Treppenlichtzeit wurde auf 3 Minuten zurückgesetzt.
 3s		Anschließend drücken Sie die Einlerntaste für 3 Sekunden um in den Normalbetrieb zu wechseln. <ul style="list-style-type: none">▶ Der LED Ring erlischt.

Inbetriebnahme mit einem Centronic Sender

Symbolerklärung

Symbolerklärung	
	Auf / Einfahr-Taste (EIN)
	STOPP-Taste (AUS)
	Ab / Ausfahr-Taste (EIN)
	Einlerntaste (am Sender)
	Einlerntaste (am Funkempfänger)
	Mode-Taste (am Funkempfänger)
	Empfänger quittiert einmal oder mehrmals durch Schalten der Ausgänge sowie leuchten der Modus LED

Centronic Sender einlernen





VORSICHT

- Verletzungsgefahr durch Stromschlag.
- Anschluss nur durch eine Elektrofachkraft!
- Gerät bietet nur Handrückenschutz, keinen Berührungsschutz.

Funkempfänger in Lernbereitschaft bringen

Funkempfänger in Lernbereitschaft bringen durch Einschalten der Spannung

		<p>Schalten Sie die Spannung ein.</p> <ul style="list-style-type: none">▷ Die LED neben der Einlerntaste blinkt grün.▷ Der Empfänger quittiert. <p>► Der Funkempfänger geht für 3 Minuten in Lernbereitschaft.</p>
--	---	---

Funkempfänger in Lernbereitschaft bringen mit der Einlerntaste



		<p>Drücken Sie kurz die Einlerntaste am Funkempfänger.</p> <ul style="list-style-type: none">▷ Die LED neben der Einlerntaste blinkt grün. <p>► Der Funkempfänger geht für 3 Minuten in Lernbereitschaft.</p>
--	--	---

Mastersender einlernen









Unter Mastersender versteht man den ersten in einen Empfänger eingelernten Sender. Im Gegensatz zu weiteren hinzugelerten Sendern ermöglicht der Mastersender u.a. das Einstellen des Fahrweges und das Hinzulernen oder Löschen weiterer Sender. Mastersender können alle Sender sein, die eine separate AUF-, STOPP-, AB-Taste und eine Einlerntaste haben.

Falls im Empfänger schon ein Mastersender eingelernt ist, drücken Sie die Einlerntaste des neuen Mastersenders für 10 Sekunden, der bereits eingelernte Mastersender wird damit gelöscht. Alternativ dazu verwenden Sie den bereits eingelernten Mastersender.

 3s	 2x	<p>Drücken Sie die Einlern-taste des Senders innerhalb der Lernbereitschaft für 3 Sekunden.</p> <ul style="list-style-type: none"> ▷ Der Empfänger quittiert. ▶ Damit ist der Einlernvorgang beendet.
---	---	---

Einlernen weiterer Sender

i Es können neben dem Mastersender noch bis zu 15 Sender (davon max. 3 Sensoren) in den Funkempfänger eingelernt werden.







 3s	 1x	<p>Drücken Sie die Einlern-taste des eingelernten Mastersenders für 3 Sekunden.</p> <ul style="list-style-type: none"> ▷ Der Empfänger quittiert.
 3s	 1x	<p>Drücken Sie nun die Einlern-taste eines neuen Senders, der dem Funkempfänger noch nicht bekannt ist, für 3 Sekunden. Damit wird die Lernbereitschaft des Funkempfängers für einen neuen Sender für 3 Minuten aktiviert.</p> <ul style="list-style-type: none"> ▷ Der Empfänger quittiert.
 3s	 2x	<p>Jetzt drücken Sie die Einlern-taste des neu einzulernenden Senders noch einmal für 3 Sekunden.</p> <ul style="list-style-type: none"> ▷ Der Empfänger quittiert. ▶ Der neue Sender ist nun eingelernt.

Sender löschen







Sender einzeln löschen



Der eingelernte Mastersender kann nicht gelöscht werden. Er kann nur überschrieben werden (siehe Master überschreiben [▶ 27]).

 3s	 1x	Drücken Sie die Einlerntaste am Mastersender für 3 Sekunden. ▷ Der Empfänger quittiert.
 3s	 1x	Jetzt drücken Sie die Einlerntaste des zu löschenden Senders für 3 Sekunden ▷ Der Empfänger quittiert.
 10s	 2x	Anschließend drücken Sie noch einmal die Einlerntaste des zu löschenden Senders für 10 Sekunden ▷ Der Empfänger quittiert. ▶ Der Sender wurde aus dem Empfänger gelöscht.

Alle Sender löschen (außer Mastersender)

 3s	 1x	Drücken Sie die Einlerntaste am Mastersender für 3 Sekunden. ▷ Der Empfänger quittiert.
 3s	 1x	Drücken Sie noch einmal die Einlerntaste am Mastersender für 3 Sekunden. ▷ Der Empfänger quittiert.
 10s	 2x	Drücken Sie noch einmal die Einlerntaste am Mastersender für 10 Sekunden. ▷ Der Empfänger quittiert. ▶ Alle Sender (außer Mastersender) wurden aus dem Empfänger gelöscht

Master überschreiben





Es gibt 2 Möglichkeiten den Master zu überschreiben:

- Funkempfänger in Lernbereitschaft bringen durch Einschalten der Spannung
- Funkempfänger in Lernbereitschaft bringen mit der Einlerntaste am Funkempfänger



Funkempfänger in Lernbereitschaft bringen durch Einschalten der Spannung



Damit der neue Mastersender nur in den gewünschten Funkempfänger eingelernt wird, müssen Sie alle anderen Funkempfänger, die mit an der gleichen Spannungsversorgung angeschlossen sind, aus der Lernbereitschaft bringen. Nach Wiedereinschalten der Spannung führen Sie dazu mit dem Sender dieser Funkempfänger einen ▲, ▼ oder Stopp-Befehl aus oder drücken Sie die Einlerntaste am Funkempfänger.

		Schalten Sie die Spannungsversorgung des Funkempfängers aus.
	 1x	Schalten Sie die Spannungsversorgung des Funkempfängers nach 10 Sekunden wieder ein. ▷ Der Empfänger quittiert. ▷ Der Empfänger geht für 3 Minuten in Lernbereitschaft.
● 10s	 2x	Jetzt drücken Sie die Einlerntaste des neuen Mastersenders für 10 Sekunden ▷ Der Empfänger quittiert. ▶ Der neue Mastersender wurde eingelernt und der alte Mastersender wurde überschrieben.







Funkempfänger in Lernbereitschaft bringen mit der Einlerntaste am Funkempfänger

		Drücken Sie kurz die Einlerntaste am Funkempfänger. ▷ Der Rohrantrieb geht für 3 Minuten in Lernbereitschaft.
● 10s	 2x	Jetzt drücken Sie die Einlerntaste des neuen Mastersenders für 10 Sekunden ▷ Der Empfänger quittiert. ▶ Der neue Mastersender wurde eingelernt und der alte Mastersender wurde überschrieben.



Einstellen der Treppenlichtzeit



Der Betriebsmodus Treppenlicht muss eingestellt sein. Als Treppenlichtzeit können Zeiten zwischen 1 Sekunde und 10 Minuten eingestellt werden.

 +  3s	 1x	Drücken Sie nun zuerst die Einlerntaste und innerhalb 1 Sekunde zusätzlich die ▲ Taste und halten Sie die beiden Tasten für 3 Sekunden gedrückt. ▷ Der Empfänger quittiert.
		Halten Sie die ▼ Taste für die gewünschte Einschaltzeit gedrückt.
 +  3s	 1x	Drücken Sie nun zuerst die Einlerntaste und innerhalb 1 Sekunde zusätzlich die ▼ Taste und halten Sie die beiden Tasten für 3 Sekunden gedrückt. ▷ Der Empfänger quittiert. ▶ Die Treppenlichtzeit ist eingestellt.

Wiederherstellen der werksseitig eingestellten Treppenlichtzeit (3 Min.)

 +  10s	 2x	Drücken Sie nun zuerst die Einlerntaste und innerhalb 1 Sekunde zusätzlich die STOPP-Taste und halten Sie die beiden Tasten für 10 Sekunden gedrückt. ▷ Der Empfänger quittiert. ▶ Die Treppenlichtzeit wurde auf 3 Minuten zurückgesetzt.
--	--	--

Zusatzfunktionen mit CentronicPLUS / Centronic

Programmieren der Schaltzeiten



Diese Funktion ist mit allen CentronicPlus EasyControl Sendern und bei Centronic nur mit „MemoControl“ Sendern des Becker-Steuerungs-Programmes möglich.



Dieser Empfänger kann je eine Schaltzeit für eine ▲ (Ein) und eine ▼ (Aus) Schaltzeit speichern. Die so gespeicherte Schaltzeit wird bei aktivierter Memo-Funktion alle 24 Stunden automatisch ausgeführt. Zuvor programmierte Schaltzeiten werden überschrieben, unabhängig davon von welchem Sender die Programmierung vorgenommen wurde.

	Warten Sie bis zur gewünschten Zeit, zu der der automatische Schaltbefehl ausgeführt werden soll.
▲ 6s (EIN)	Zum gewünschten Zeitpunkt die entsprechende Taste betätigen und gedrückt halten, bis der Empfänger nach ca. 6 Sekunden quittiert. Jetzt können Sie die Taste loslassen. ► Der Empfänger hat den aktuellen Zeitpunkt für diesen Schaltbefehl gespeichert.
▼ 6s (AUS)	

Löschen der Schaltzeiten mit einem CentronicPLUS Sender





Beim Löschvorgang werden immer beide Schaltzeiten gelöscht.

 10s	 2x	Drücken Sie die STOPP-Taste für 10 Sekunden. <ul style="list-style-type: none">▷ Der Empfänger quittiert.▷ Der Sender quittiert durch ein rotes Pulsieren des LED Rings.▶ Die Schaltzeiten sind gelöscht.
		

Löschen der Schaltzeiten mit einem Centronic Sender



Beim Löschvorgang werden immer beide Schaltzeiten gelöscht.

 10s	 2x	Drücken Sie die STOPP-Taste für 10 Sekunden. <ul style="list-style-type: none">▷ Der Empfänger quittiert.▶ Die Schaltzeiten sind gelöscht.
---	--	---

Aktivieren / Deaktivieren der Schaltzeiten mit einem CentronicPLUS Sender



Die Aktivierung und Deaktivierung erfolgt über die Manuell/Automatikumschaltung am Sender.

	Durch Drücken der STOPP-Taste für 3 Sekunden wird der aktuelle Zustand angezeigt.	
	Automatik-modus:	Der LED Ring leuchtet grün .
	Manueller Modus:	Der LED Ring leuchtet rot .
	Unterschiedliche Modi:	Der LED Ring leuchtet gelb .
	Durch Drücken der STOPP-Taste für 5 Sekunden schalten Sie zwischen Manuell- und Automatikmodus hin und her.	

Aktivieren / Deaktivieren der Schaltzeiten mit einem Centronic Sender



Diese Funktion ist nur mit „MemoControl“ Sendern des Becker-Steuerungs-Programmes Centronic möglich.

Die Aktivierung und Deaktivierung der Memo-Funktion erfolgt über den Schiebeschalter. Die zuletzt durchgeführte Umschaltung hat dabei Gültigkeit. In der Betriebsart „☺“ wird diese Bewegung alle 24 Stunden wiederholt. In der Schiebeschalterstellung „☹“ werden keine automatischen Schaltbefehle ausgeführt.

Funkprogrammierung auf Werkseinstellung zurücksetzen



Beim Zurücksetzen der Funkprogrammierung werden alle eingelernten Sender und Installationsdaten für CentronicPlus und Centronic sowie Sensoren gelöscht. Betriebsmodus bedingte Einstellungen bleiben erhalten.



Drücken Sie die Einlertaste so lange, bis die danebenliegende LED beginnt rot zu blinken und anschließend grün zu leuchten. Sobald die LED grün leuchtet, lassen Sie die Taste los.

- Die Funkprogrammierung ist zurückgesetzt und der Funkempfänger wechselt in die Lernbereitschaft.

Entsorgung



Das Symbol der durchgestrichenen Mülltonne auf dem Produkt weist auf die verpflichtende vom Hausmüll getrennte Entsorgung des Gerätes hin. Dieses Produkt muss am Ende seiner Lebensdauer getrennt bei einer Sammelstelle für Elektro- und Elektronikaltgeräte abgegeben werden.

Das Verpackungsmaterial ist entsprechend sachgerecht zu entsorgen.

Technische Daten

Nennspannung	110-240 V AC / 50-60 Hz
Schaltstrom	μ 3A / 110-240 V AC
Schutzart	IP 20
Schutzklasse (bei bestimmungsgemäßer Montage)	II
Zulässige Umgebungstemperatur	-25 bis +50 °C
Laufzeit Licht	unbegrenzt
Laufzeit Impuls	1s
Laufzeit Treppenlicht	1s bis 10 Min. (Werkseinstellung: 3 Min.)
Montageart	Gerätedose nach DIN EN 49073 / DIN EN 60670 Aufputz in entsprechendem AP-Ge- häuse
Max. Leitungsquerschnitt	1,5 mm ²
Funkfrequenz	868,3 MHz
Abmessungen (B x H x T)	44 x 41 x 20 mm

Was tun wenn...?

Problem	Abhilfe
Empfänger reagiert nicht.	Neue Batterie(n) im Handsender einlegen.
	Batterie(n) im Handsender richtig einlegen.
	Entfernung zum Empfänger verringern.
	Sender einlernen.
	Empfänger überprüfen.
LED-Ring blitzt 4x gelb oder rot.	Neue Batterien im Sender einlegen.
Der LED Ring des Handsenders leuchtet rot bei Auswahl des Empfängers für den Einstellmodus.	Entfernung zum Empfänger verringern.
	Elektr. Anschluss vom Empfänger überprüfen.
	Bringen Sie den Empfänger in Lernbereitschaft.
	Sender der Installation hinzufügen.
Gewünschter Empfänger reagiert nicht.	Sender einlernen.
	Richtigen Kanal am Sender anwählen.
	Anschluss prüfen.
	Anschluss vom externen Taster prüfen.

Problem	Abhilfe
Empfänger schaltet nicht zu der eingestellten Schaltzeit.	Umschalten von Manuell auf Automatik.
	Steht der Schiebeschalter bei einem Centronic Sender schon auf ⊖, so muss auf ⊕ und wieder zurück auf ⊖ gestellt werden.
Eingestellte Schaltzeiten ändern sich.	Häufige 230 V AC-Netzunterbrechungen. Schwankungen in der 50 Hz-Netzfrequenz. Verwenden Sie einen Sender vom Typ „TimeControl“ und stellen dort die gewünschte Schaltzeit ein.
Die gewünschte Einstellung lässt sich nicht ändern.	Stellen Sie sicher, dass ggfs. der CentronicPlus Sender sich im Einstellmodus befindet.

Vereinfachte EU-Konformitätserklärung

Hiermit erklärt Becker-Antriebe GmbH, dass diese Funkanlage der Richtlinie 2014/53/EU entspricht.

Der vollständige Text der EU-Konformitätserklärung ist unter der folgenden Internetadresse verfügbar:

www.becker-antriebe.de/ce



Technische Änderungen vorbehalten.



BECKER